

SENSA

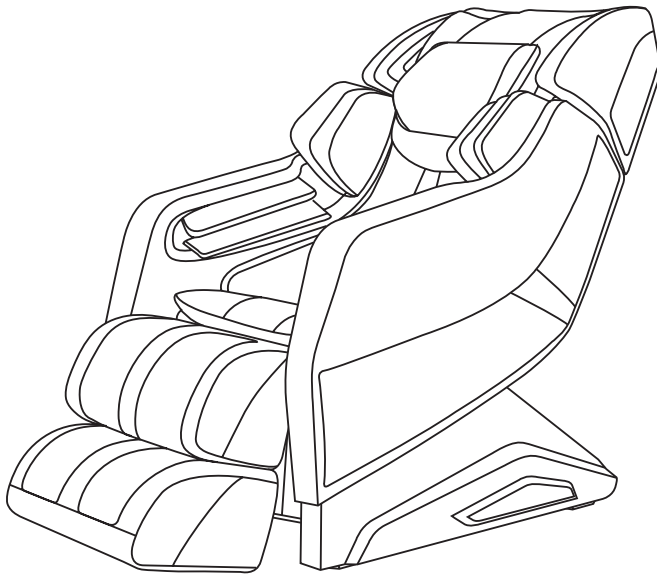

МАССАЖНОЕ КРЕСЛО RT-6710S

Руководство по эксплуатации



Благодарим Вас за выбор массажного кресла нашей компании. Перед использованием ознакомьтесь с руководством по эксплуатации, обратите особое внимание на требования техники безопасности, чтобы обеспечить надлежащую работу и эксплуатацию оборудования. Храните настоящее руководство по эксплуатации в доступном месте для дальнейшего использования.



СОДЕРЖАНИЕ

ТРЕБОВАНИЯ ТЕХНИКИ БЕЗОПАСНОСТИ	4
ОПИСАНИЕ ФУНКЦИЙ И КОМПОНЕНТОВ	6
Внешняя конструкция	6
Внутренняя конструкция	6
Блок питания	7
Пульт управления	8
Кнопки пульта управления	9
Расположение значков на ЖК экране	10
ФУНКЦИИ И ХАРАКТЕРИСТИКИ	15
ПОДГОТОВКА К ЭКСПЛУАТАЦИИ	16
Установка	16
Способ перемещения	20
Включение питания	20
Монтажное положение	21
Защита пола	21
Ввод в эксплуатацию массажного кресла	22
Перед посадкой в кресло	22
Bluetooth	23
После использования	23
Окружающая среда	23
Заземление	23
ХРАНЕНИЕ И ТЕХНИЧЕСКОЕ ОБСЛУЖИВАНИЕ	24
УСТРАНЕНИЕ НЕИСПРАВНОСТЕЙ	25
СПЕЦИФИКАЦИЯ	25



ТРЕБОВАНИЯ ТЕХНИКИ БЕЗОПАСНОСТИ

- > Перед использованием внимательно ознакомьтесь с приведенными ниже мерами предосторожности, чтобы обеспечить надлежащую работу оборудования. Соблюдение следующих мер предосторожности необходимо для правильной эксплуатации массажного кресла.
- > Для удобства классификации серьезности опасности и возможного ущерба, предупреждения делятся на ВНИМАНИЕ и ОСТОРОЖНО. Требования, отмеченные следующими знаками, должны неукоснительно соблюдаться:

 ВНИМАНИЕ!	Неправильная эксплуатация может стать причиной травм
 ОСТОРОЖНО!	Неправильная эксплуатация может стать причиной травм и повреждения оборудования



	Запрещено. Обозначает особые инструкции на чертежах (например, рисунок слева означает, что запрещен демонтаж)
	Обозначает обязательные особые инструкции на чертежах (например, рисунок слева означает, что необходимо вынуть вилку)

ВНИМАНИЕ!

 Обязательно	<p>Необходимо получить консультацию лечащего врача перед использованием массажного кресла в следующих случаях:</p> <ol style="list-style-type: none"> 1. При наличии имплантатов, например, кардиостимулятора и т.д. 2. Если вы проходите курс лечения, особенно, если вы испытываете дискомфорт 3. При наличии злокачественных опухолей, заболеваний сердца, заболеваний в острой фазе 4. В случае беременности или менструации 5. При наличии остеопороза или переломов позвоночника 6. При наличии заболеваний кожи или нарушениях целостности кожных покровов 7. В случае, если температура тела превышает 38 градусов (жар)
 Запрещено	<ul style="list-style-type: none"> • Не допускается использование кресла умственно отсталыми людьми без присмотра (использование кресла умственно отсталыми людьми под наблюдением допустимо). • Не допускается использование кресла детьми в игровых целях. • Не допускается использование кресла несколькими людьми одновременно. • При наличии поврежденного шнура или вилки, необходимо немедленно отключить кресло от сети питания и обратиться в авторизованный сервисный центр для ремонта или замены. • Не допускается повреждение, истирание, чрезмерное изгибание, скручивание, сжатие или образование узлов на силовом кабеле.
 Демонтаж запрещен	Демонтаж, разборка, техническое обслуживание или ремонт кресла могут выполняться только обслуживающим персоналом сервисных компаний, одобренных компанией-производителем. В случае возникновения проблем незамедлительно обратитесь к локальному дилеру.

ТРЕБОВАНИЯ ТЕХНИКИ БЕЗОПАСНОСТИ

ОСТОРОЖНО!

 Обязательно	<ul style="list-style-type: none">• Пожалуйста, не используйте кресло непрерывно более 20 минут.• Массаж одной точки тела не должен длиться более 5 минут.• Кресло должно быть установлено на ровной поверхности.• Не прилагайте чрезмерных усилий при регулировке опоры для ног или спинки кресла, не допускайте нахождение детей и домашних животных в непосредственной близости от кресла.• Извлекая вилку из розетки, держитесь за вилку, а не за шнур.• Напряжение источника питания должно строго соответствовать требованиям компании производителя кресла во избежание возгорания или повреждения массажного кресла. Перед использованием, расчехлите заднюю подушку, чтобы проверить на наличие повреждений ткань обивки спинку кресла. При обнаружении повреждений немедленно прекратите использование кресла, обратитесь к дилеру для ремонта и технического обслуживания.• Не берите пульт управления влажными руками и не кладите на него посторонние предметы.• Максимальная грузоподъемность кресла составляет 120 кг.• Не используйте другое терапевтическое оборудование вместе с этим массажным креслом.• При возникновении чувства дискомфорта во время использования кресла, немедленно прекратите использование и обратитесь к врачу.• Это массажное кресло разработано и предназначено только для некоммерческого использования в домашних условиях, а не для медицинского лечения. Массажное кресло оснащено функцией нагрева, поэтому люди, нечувствительные к теплу, должны использовать его с особой осторожностью.• Всегда отключайте кресло от источника питания и вынимайте вилку из розетки перед чисткой. Данное кресло не предназначено для медицинского использования.
 Запрещено	<ul style="list-style-type: none">• Чтобы не вызывать возникновения дискомфорта, не используйте массажное кресло сразу после еды.• Не засыпайте в работающем массажном кресле. Не используйте массажное кресло при плохом самочувствии или в состоянии алкогольного опьянения.• Загрязненную обивку кресла следует чистить только качественными моющими средствами для кожи, не допускается использование химических очистителей, бензина или моющих средств и т.д., а также распыление пестицидов.• Не садитесь на спинку, опоры для ног, или подлокотники, чтобы избежать случайного повреждения или поломки кресла.• Пожалуйста, не курите при использовании массажного кресла
 Извлеките вилку	<ul style="list-style-type: none">• Перед техническим обслуживанием, пожалуйста, извлеките вилку из розетки. Кроме того, пожалуйста, не включайте и не отключайте кабель питания мокрыми руками, чтобы избежать поражения электрическим током.• Если массажное кресло не используется, выключите питание и выньте вилку из розетки. При выключенном питании, пожалуйста, сразу же отключите источник питания и извлеките вилку из розетки.

ОПИСАНИЕ ФУНКЦИЙ И КОМПОНЕНТОВ

Внешняя конструкция

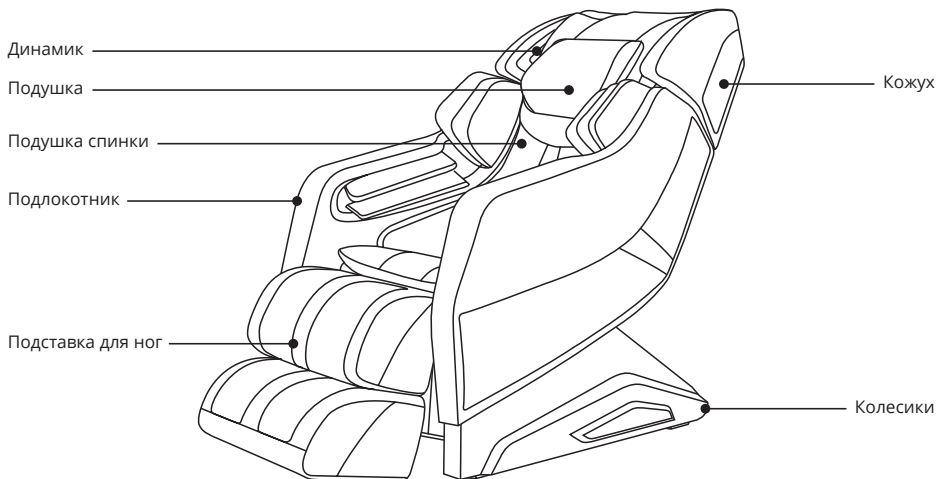

Внутренняя конструкция

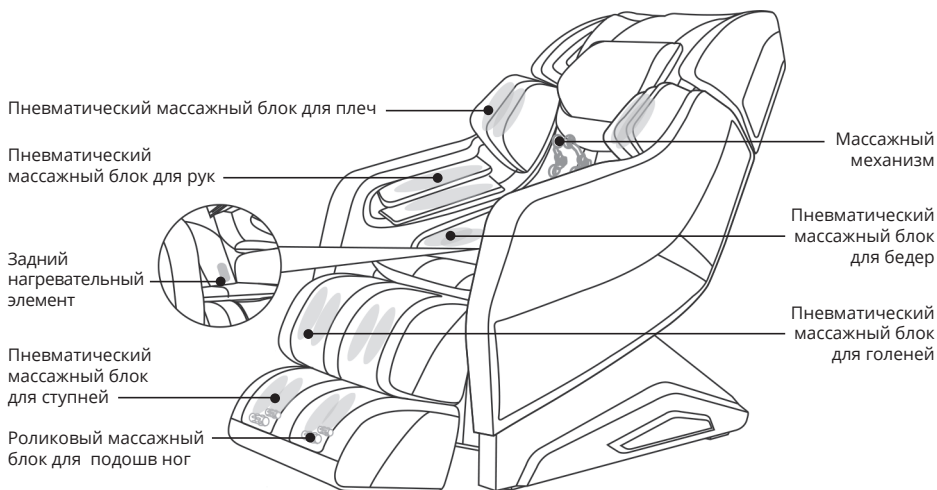

ОПИСАНИЕ ФУНКЦИЙ И КОМПОНЕНТОВ

Блок питания

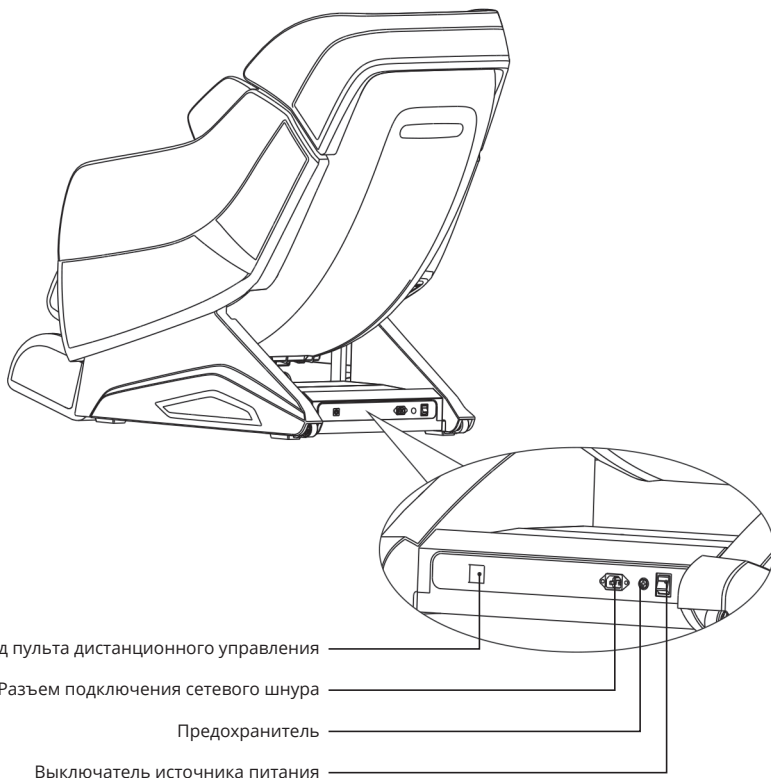

ОСТОРОЖНО!

- > Не позволяйте детям играть в кресле в случае неисправности блока питания.
- > Отключите кресло и извлеките вилку силового кабеля из розетки по окончании сеанса массажа.
- > Не пользуйтесь креслом в грозу или в дождливую погоду.
- > Не позволяйте детям играть на кресле в случае неисправности блока питания.
- > Отключите кресло и извлеките вилку силового кабеля из розетки, если кресло используется, чтобы дети случайно не включили его.
- > Храните кресло надлежащим образом, если не предполагается его использование в течение продолжительного периода времени.

ОПИСАНИЕ ФУНКЦИЙ И КОМПОНЕНТОВ

Пульт управления



ОПИСАНИЕ ФУНКЦИЙ И КОМПОНЕНТОВ

Кнопки пульта управления



Включение/выключение массажного кресла

Когда питание включено, экран пульта загорается, меню становится активным, вы можете выбрать нужную вам функцию или программу.

Нажмите на эту кнопку еще раз и массажное кресло отключится, массаж прекратится, экран погаснет. Время работы массажного кресла 20 минут.



Меню

Нажмите эту кнопку, чтобы выбрать в навигаторе автоматическую программу или ручные настройки, регулировку воздушной компрессии или 3D-массажа и т. д.



Регулировка позиции плеч

Вы можете отрегулировать положение роликов массажного механизма в зоне плеч вручную. Нажмите и удерживайте нужную клавишу, чтобы настроить положение механизма.



Автоматический режим управления

Когда массажное кресло включено и меню активно, нажмите эту кнопку, чтобы выбрать одну из автоматических программ массажа, а так же установить время массажа. (смотрите раздел «Меню ЖК-дисплея»)



Кнопка принятия установки

Когда вы в ручном или автоматическом режиме выбрали программу массажа, или сделали какие-то настройки, что бы применить это и начать массаж нажмите кнопку «OK» и выбранная вами функция запустится.

Во время массажа вы можете запустить режим «Нулевой гравитации» нажатием кнопки «OK». Нажмите вверх или вниз, чтобы отрегулировать скорость массажа. Нажмите влево или вправо, чтобы отрегулировать силу воздействия воздушной компрессии.



3D-массаж

Нажатием на эту кнопку вы можете отрегулировать силу воздействия 3D-массажа.



ИК-прогрев

Нажмите на эту кнопку и вы запустите нагрев, индикатор на пульте загорится. Нажмите еще раз, функция нагрева отключится и индикатор погаснет.



Регулировка воздушной компрессии

Нажмите на эту кнопку, чтобы зайти в меню регулировки воздушной компрессии. Нажмите кнопку вверх или вниз, для выбора зоны массажа и силы воздействия.



Поднять подставку для ног

Нажмите эту кнопку, чтобы поднять подставку для ног на нужную высоту, нажмите еще раз и подставка перестанет подниматься.



Опустить подставку для ног

Нажмите эту кнопку, чтобы опустить подставку для ног до нужного уровня, нажмите еще раз и подставка перестанет опускаться.



Поднять спинку

Нажмите эту кнопку, чтобы поднять спинку на нужный уровень, нажмите еще раз и спинка остановится.



Опустить спинку

Нажмите эту кнопку, чтобы опустить спинку до нужного уровня, нажмите еще раз и спинка остановится.

ОПИСАНИЕ ФУНКЦИЙ И КОМПОНЕНТОВ

Расположение значков на ЖК экране

> Программы автоматического режима управления

Включите кнопку питания массажного кресла и экран зажжется. Нажмите «Auto» и вы сможете выбрать одну из автоматических программ и настроить время массажа (смотрите на картинки внизу).

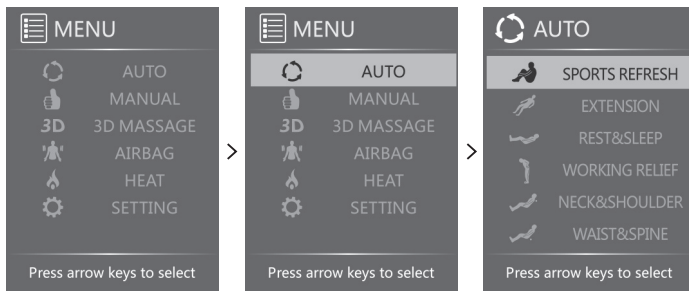

Sports refresh: Программа разработана специально, чтобы успокоить и расслабить напряженные мышцы после занятия спортом. Улучшает циркуляционные процессы в мышечных тканях, что помогает восстановить их после нагрузки.

Extention: Эта программа имитирует элементы Тайского массажа, такие как активное разминание и растяжка тела. Эффективно растягиваются мышцы икр, бедер, талии и другие. Это наилучшая программа для устранения усталости и увеличения физической силы.

Rest and sleep: Программа для улучшения качества отдыха после обеда и сна. Интенсивность разминания плавно переходит от сильной к слабой и наоборот, что обеспечивает снятие усталости и восстановлению сил.

Working relief: Эта программа отлично подходит для офисных работников, которые долгое время работают сидя за столом и мало двигаются в течении рабочего дня. Помогает держать мышцы в тонусе и оздоравливает организм в целом.

Neck and Shoulder: Устраняет боль в области шеи и плеч. 80% времени массажного сеанса обрабатывается зона шеи и плеч. Массажный механизм сконструирован так, что ролики идеально обрабатывают все мышцы шейно-плечевой зоны. Вы получите эффективный массаж, который поможет снять усталость и напряжение.

Waist and Spine: Программа способствует облегчению боли в поясничном отделе позвоночника. 80% времени сеанса массажный механизм сосредоточен на обработке зоны поясницы. Ролики делают специфические массажные движения, которые снимают напряжение в позвонках и поддерживают здоровье поясничного отдела позвоночника.

ОПИСАНИЕ ФУНКЦИЙ И КОМПОНЕНТОВ

> Ручное управление

Нажмите кнопку «Menu», выберите «Manual» (ручное управление) и нажмите, чтобы зайти в меню ручного управления. С помощью кнопок вверх и вниз выберите пункт, который вы хотите настроить: Mode (Режим), Part (Часть тела), Width (Ширина роликов), Speed (Скорость), Roller (Скорость роликов), Zero (Нулевая гравитация).

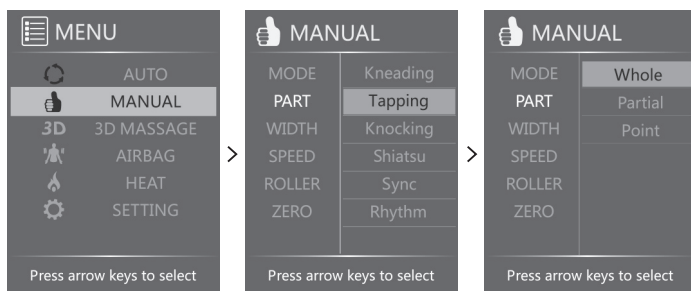

Mode: Нажав на этот пункт, вы сможете выбрать технику массажа (разминание, постукивание, поколачивание, шиatsu, синхронизация с музыкой, ритмичная) с помощью кнопок вверх и вниз.

Part: Нажав на этот пункт, вы сможете выбрать часть тела, которую хотите промассировать, выберите Whole (Все тело), Partial (Часть тела), Point (Точку) с помощью кнопок вверх и вниз.

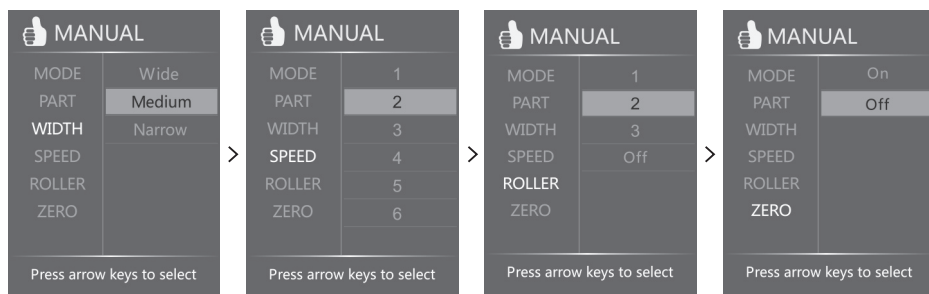

Width: Нажав на этот пункт, вы сможете выбрать ширину роликов — широкую, среднюю или узкую, с помощью кнопок вверх и вниз.

Speed: Нажав на этот пункт, вы сможете отрегулировать скорость массажа, с помощью кнопок вверх и вниз выберите одну из шести скоростей.

Roller: Нажав на этот пункт, вы сможете установить скорость роликового массажа, с помощью кнопок вверх и вниз установите одну из трех скоростей.

Zero: Нажав на этот пункт, вы сможете запустить или отключить функцию раскладки кресла в позицию «Нулевой гравитации». Это самая удобная, правильная и расслабляющая позиция, при которой усиливается массажный эффект. Ваша голова и ноги находятся на одной прямой, при этом вы чувствуете себя, как в космической капсуле, в открытом космосе. В таком положении нагрузки на организм минимальные, ток крови более свободный. Такое положение идеально подходит для массажа и полностью расслабляет все ваше тело.

ОПИСАНИЕ ФУНКЦИЙ И КОМПОНЕНТОВ

> 3D-Massage (3D-массаж)

Выберите пункт меню «3D Massage» и вам станут доступны настройки техники (Mode), силы (Force) и области 3D-массажа (Part).

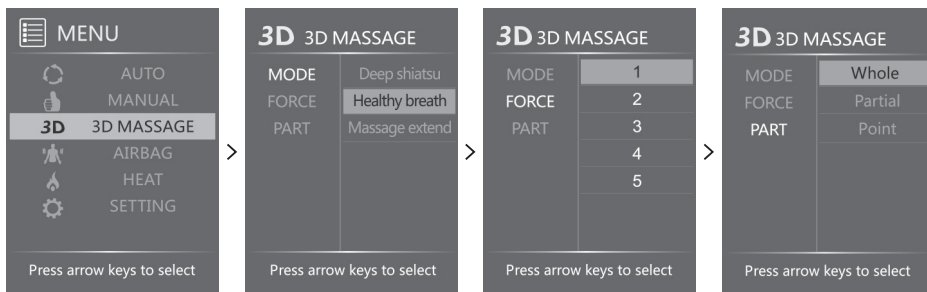

Mode: При нажатии на этот пункт, станут доступны три массажные техники, с помощью кнопок вверх и вниз выберите нужную.

Deep shiatsu: Глубокий шиацу массаж спины в течении 10 минут.

Healthy breath: В течении 5 минут массажный механизм работает в ритме дыхания. Программа для правильного дыхания оздоравливает организм.

Massage extend: Растяжка в течении 5 минут.

Force: Нажав на этот пункт, вам станут доступны 5 уровней силы воздействия 3D-массажа, выберите нужную с помощью кнопок вверх и вниз.

Part: Нажав на этот пункт, вы сможете выбрать часть тела, которую хотите промассировать, выберите Whole (Все тело), Partial (Часть тела), Point (Точку) с помощью кнопок вверх и вниз.

> Airbag (Воздушно-компрессионный массаж)

Выберите этот пункт в меню, с помощью кнопок вверх и вниз, вам станут доступны настройки воздушно-компрессионного массажа.

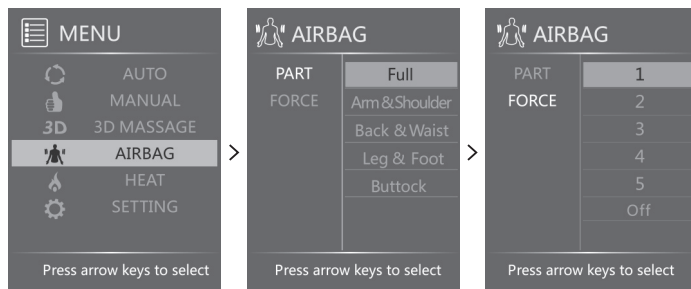

ОПИСАНИЕ ФУНКЦИЙ И КОМПОНЕНТОВ

Part: Нажав на этот пункт, вы сможете выбрать часть тела, которую хотите промассировать. Выберите Full (Все тело), Arm&Shoulder (Руки и плечи), Back&Waist (Талия и спина), Leg&Foot (Икры и стопы), Buttock (Ягодицы) с помощью кнопок вверх и вниз.

Force: Нажав на этот пункт, вам станут доступны 5 уровней силы воздействия воздушной компрессии, выберите нужную с помощью кнопок вверх и вниз.

> Heat (ИК-прогрев)

Нажмите на этот пункт и вы сможете включить или отключить прогрев, с помощью кнопок вверх и вниз.

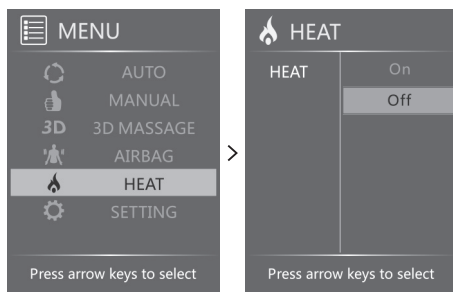

> Setting (Настройки)

Нажав на этот пункт, вы сможете настроить время массажа, язык и bluetooth, с помощью кнопок вверх и вниз.

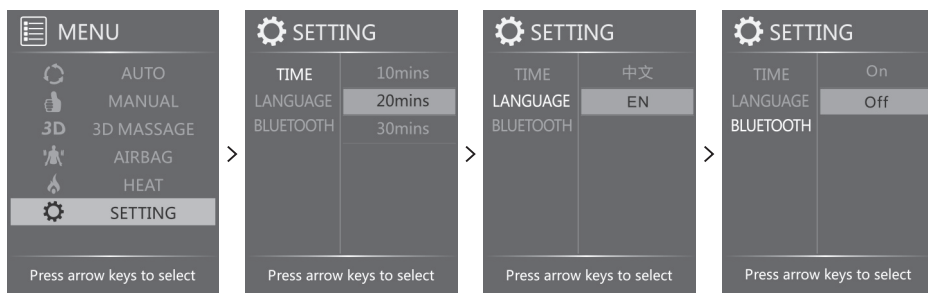

Time (Время): С помощью кнопок вверх и вниз выберите нужно время массажа, 10, 20 или 30 минут.

Language (Язык): вы можете установить Китайский или Английский язык.

Bluetooth: вы можете включить или отключить Bluetooth.

Мемо (Память): Все настройки сохраняются, даже если кресло внезапно выключилось.

ОПИСАНИЕ ФУНКЦИЙ И КОМПОНЕНТОВ

> На заметку

- 1 Если вы не пользуетесь автоматическими или ручными настройками в течении 10 секунд, на дисплее высветится основное меню.

⚠ ВНИМАНИЕ!

- > Дважды нажмите кнопку «Menu», чтобы немедленно вернуться в основное меню.
- > Когда вы находитесь в основном меню ручных или автоматических настроек, вы можете отрегулировать интенсивность воздушной компрессии с помощью кнопок вправо и влево. В основном меню ручных настроек кнопка вверх и вниз регулирует скорость роликового массажа.
- > Нажмите «Auto», чтобы выбрать автоматическую программу.

- 2 Перед тем как запустится автоматическая программа массажа, кресло просканирует ваше тело и определит положение плеч.

⚠ ОСТОРОЖНО!

- > Пожалуйста, не пытайтесь самостоятельно разобрать массажное кресло.
- > Не распыляйте воду и другие жидкости на пульт управления.
- > Пожалуйста, не ставьте тяжелые вещи на пульт управления.

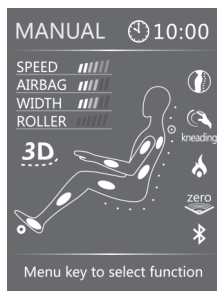

Основное меню ручных настроек

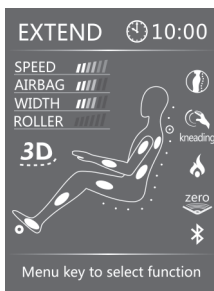

Основное меню автоматических настроек

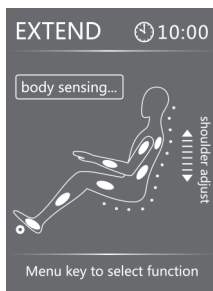

Сканирование тела

ФУНКЦИИ И ХАРАКТЕРИСТИКИ

1 **Аудиофункции**

Продукт разработан с функцией подключения аудио через соединение Bluetooth.

2 **Определение положения плеч**

Функция позволяет максимально эффективно выполнить массаж людей разного роста.

3 **Нулевая гравитация**

Это кресло имитирует принцип невесомости и имеет сходную конструкцию креслами космического корабля НАСА, теоретической основой которого является принцип расположения ног выше уровня сердца. Кресло имитирует положение тела человека в невесомости, полностью освобождая вес тела и снимая стресс.

4 **3D-массажный механизм**

Инновационный 3D-массажный механизм идеально следует контурам тела.

5 **Воздушно-компрессионный массаж**

Массаж давлением воздуха предназначен для спины, талии, плеч, рук, ягодиц, икр и ног.

6 **Роликовый массаж ступней ног**

Двухрядные ролики выполняют массаж ступней ног и массаж шиацу ступней ног.

7 **Разнообразные режимы массажа**

Разнообразные режимы массажа: постукивание, растирание / сильное постукивание, разминание, шиацу, работающие не хуже профессионального массажиста.

8 **Функция покачивания**

Кресло имеет функцию покачивания вперед и назад, способствующую непревзойденной релаксации.

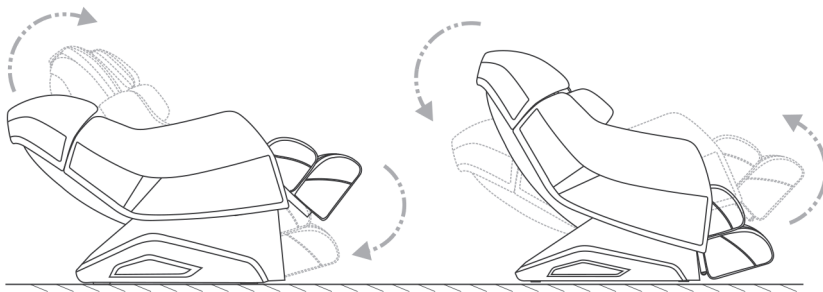

9 **L-образная удлиненная каретка**

ПОДГОТОВКА К ЭКСПЛУАТАЦИИ

Установка

> Шаг 1: Распаковка

- 1 Достаньте элементы конструкции.
- 2 Распакуйте коробки, осторожно достаньте сшитые элементы, аксессуары и так далее.

> Шаг 2: Установка подлокотника

- 1 Подключите силовую кабель и пульт дистанционного управления к соответствующему разъему на блоке питания, включите питание и приведите спинку кресла в исходное положение (выполните последовательность действий в соответствии с рисунком ниже).
- 2 Совместите воздушный клапан, заглушки воздуховода на подлокотнике с боковыми отверстиями в нижней части каркаса подлокотника (Рисунок 1).

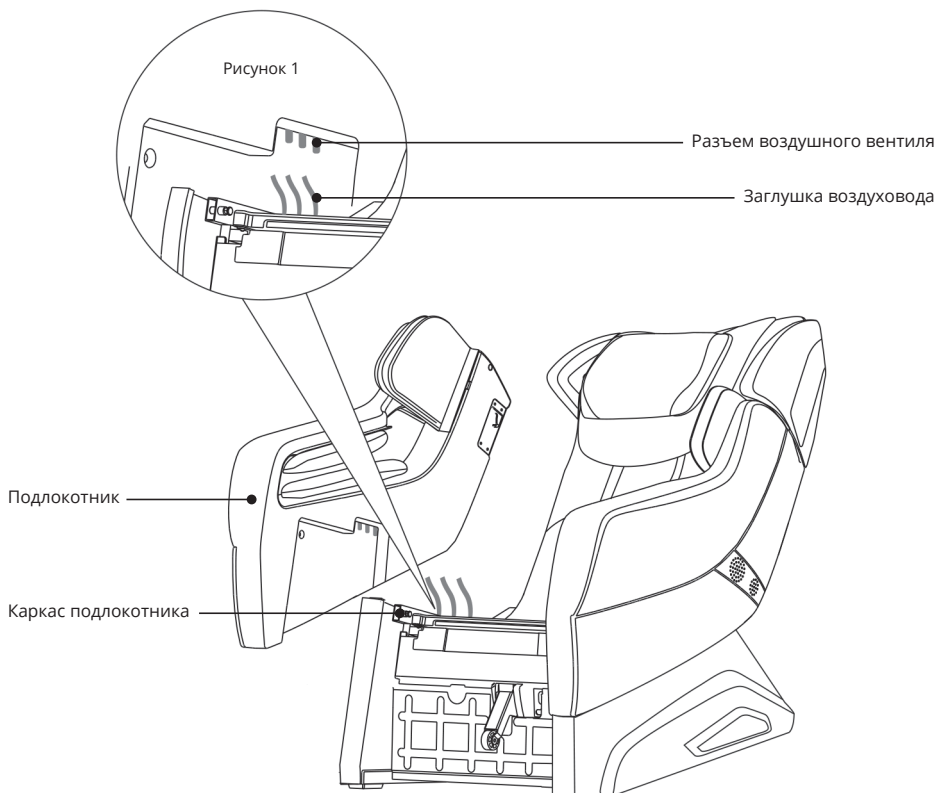

ПОДГОТОВКА К ЭКСПЛУАТАЦИИ

- 3 Повесьте крючок подлокотника на шатун спинки, затем подключите подлокотник в боковой стороне каркаса сиденья, толкните его вниз до полной посадки (Рисунок 2).
- 4 Закрепите подлокотник на каркасе сиденья одним винтом с каждой стороны (подлокотники устанавливаются аналогично).

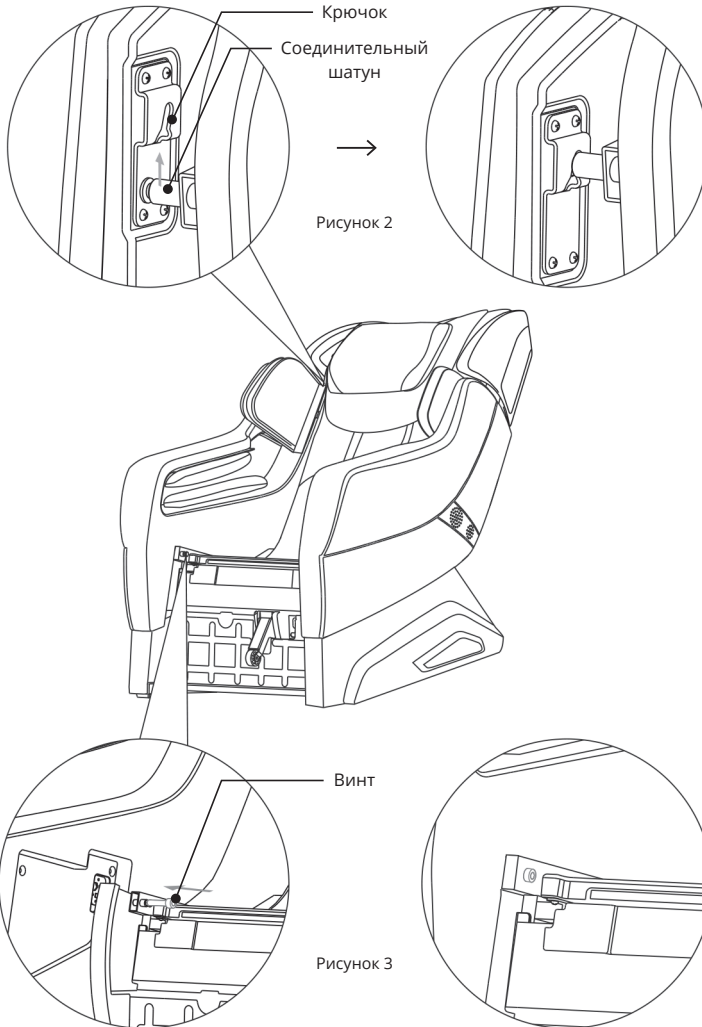

ПОДГОТОВКА К ЭКСПЛУАТАЦИИ

> Шаг 3: Установка блока опоры для ног

- 1 Поднимите подвижную часть опоры и присоедините ее к каркасу сиденья крючками (тщательно выровняйте), переместите крючок по направлению к оси с одной стороны, затем сделайте то же самое с другой стороны.

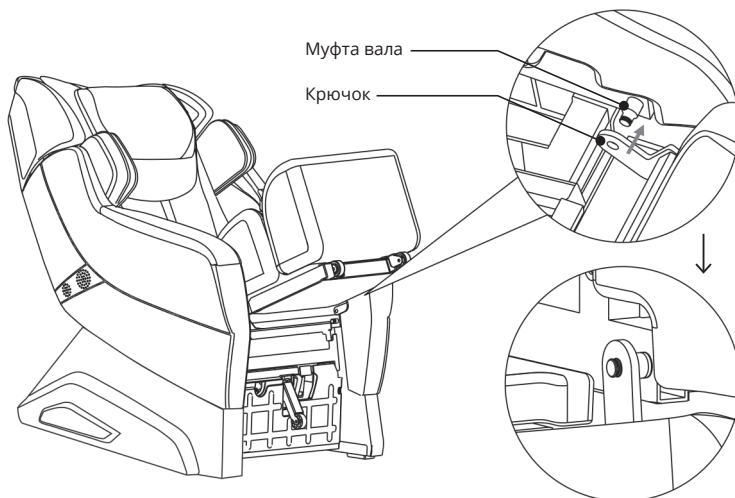

- 2 Тщательно закрепив подвижную часть опоры на оси, закрепите ее блокирующими креплениями на левой и правой стороне (см. рисунок ниже).

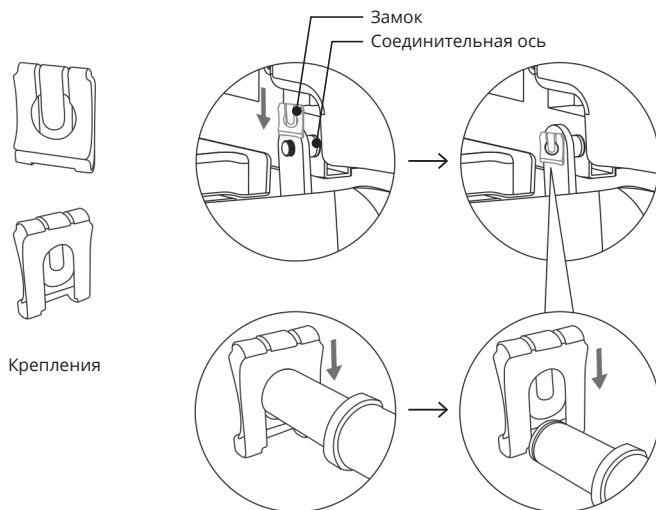

ПОДГОТОВКА К ЭКСПЛУАТАЦИИ

- 3 Поднимите блок опоры для ног, и подключите разъемы опоры к соответствующим разъемам на передней раме каркаса сиденья (см. рисунок ниже).
- 4 Присоедините к сиденью Ри кожуи блока опоры для ног застежкой-молнией.

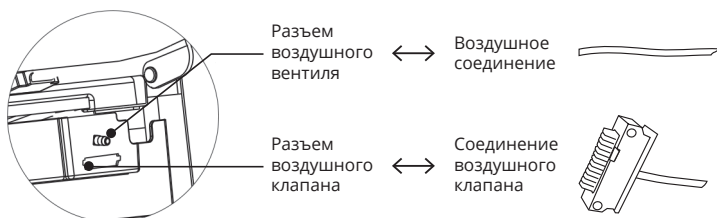

> Шаг 4: Установка других блоков

- 1 Вставьте вилку кабеля дистанционного управления в гнездо на нижней части блока питания.
- 2 Подключите коннектор силового кабеля к разъему силового кабеля на блоке питания (смотрите рисунок ниже).

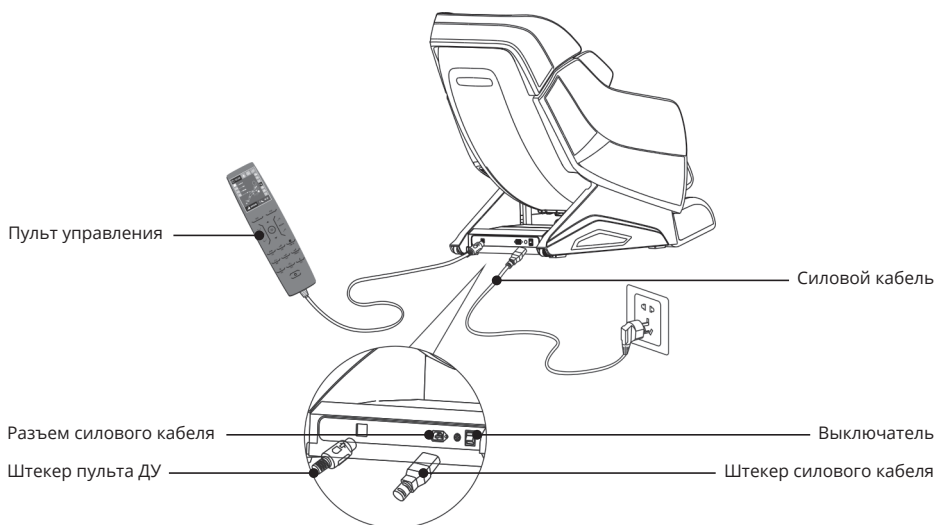

- 3 После подключения всех элементов вставьте шнур питания в разъем питания, а затем включите выключатель, нажмите кнопку питания на пульте дистанционного управления, чтобы начать массаж (см. рисунок выше).

ПОДГОТОВКА К ЭКСПЛУАТАЦИИ

Способ перемещения

- 1 Кресло оборудовано специальными роликами.
- 2 Максимально поднимите спинку кресла.
- 3 Отключите кресло и силовой кабель.
- 4 Поднимите переднюю часть кресла, как показано на рисунке (один человек поднимает переднюю часть с помощью специального держателя, другой человек толкает кресло, удерживая его за верхнюю часть), перемещайте кресло с помощью роликов.

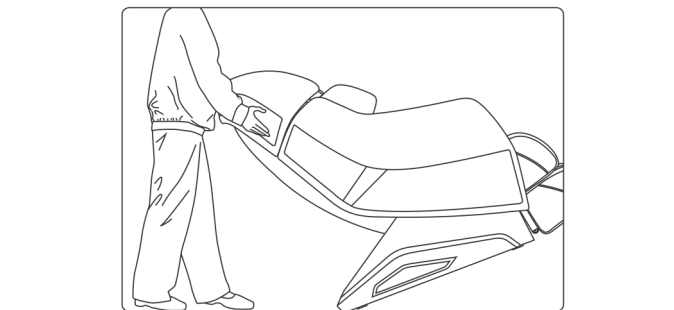

⚠ ОСТОРОЖНО!

- > Не перемещайте кресло вместе с людьми.
- > Не удерживайте кресло за подлокотник во время перемещения, удерживайте кресло только за держатели, расположенные в задней и передней части устройства.

Включение питания

Подключите шнур питания в розетку с тремя гнездами с надлежащим заземлением. Включите выключатель питания, расположенный в нижней части массажного кресла.

⚠ ОСТОРОЖНО!

- > Перед включением кресла убедитесь в отсутствии повреждений на силовом кабеле и других открытых проводах.
- > Убедитесь, что выключатель питания выключен перед подключением кресла к сети.

ПОДГОТОВКА К ЭКСПЛУАТАЦИИ

Монтажное положение

Безопасное расстояние вокруг массажного кресла.

- 1 Убедитесь, что установили кресло на достаточном удалении от других предметов. Свободное пространство должно быть не менее 60 см от стены или других предметов позади кресла; не менее 30 см впереди кресла.
- 2 В целях предотвращения интерференции устанавливайте кресло на расстоянии не менее 1 м от телевизора, радиоприемников и другие видео и аудио устройств.

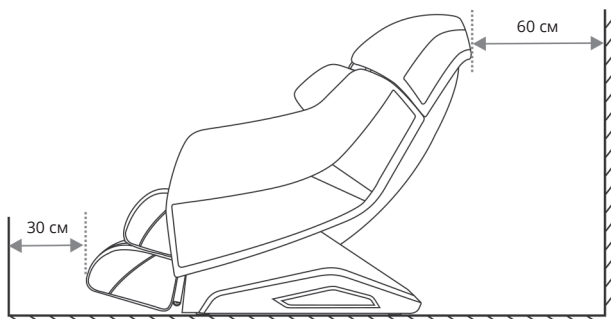

Защита пола

Рекомендуется устанавливать кресло на защитный коврик, чтобы избежать повреждения напольного покрытия.

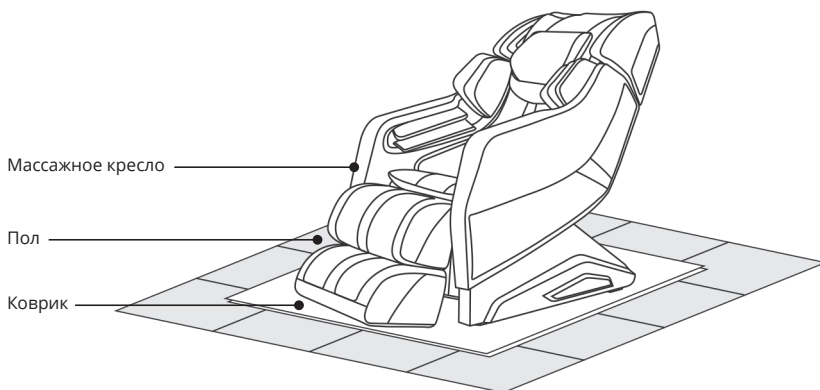

ПОДГОТОВКА К ЭКСПЛУАТАЦИИ

Ввод массажного кресла в эксплуатацию

- 1 Перед вводом в эксплуатацию убедитесь в наличии достаточного пространства вокруг кресла. Затем с помощью пульта управления откиньте спинку кресла назад до предела, подъем опоры для ног до предела и максимально разложите кресло.
- 2 Протестируйте работу всех функций кресла и верните все компоненты кресла в исходное положение (информация о выборе программ приводится в главе Пульт управления и Меню экрана).

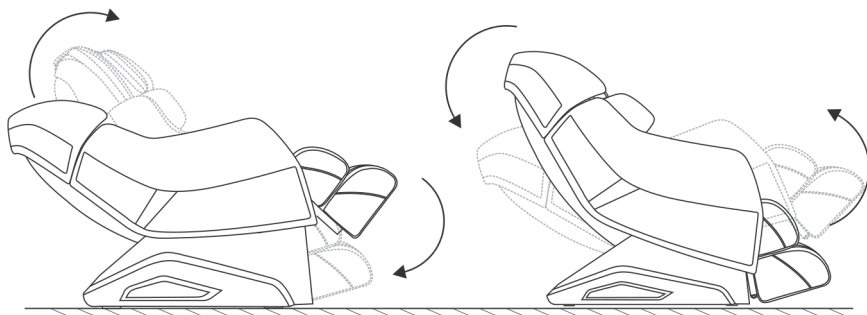

⚠ ОСТОРОЖНО!

- > Не допускайте попадания пальцев или других предметов в зазор между сиденьем и опорой для ног.
- > При регулировке верхнего и нижнего углов наклона спинки и опоры для ног, убедитесь в отсутствии препятствий вокруг массажного кресла.
- > Во время использования убедитесь, что шнур питания не пережати не перекручен.

Перед посадкой в кресло

- 1 Убедитесь, что опора для ног хорошо установлена.
- 2 Убедитесь, что кресло находится в исходном положении, в противном случае включите / выключите питание еще раз, чтобы вернуть кресло в исходное положение.

⚠ ОСТОРОЖНО!

- > Если опора для ног поднимается, пожалуйста, не садитесь в кресло.
- > Не перегружайте опору для ног, во избежание повреждения механизма.

ПОДГОТОВКА К ЭКСПЛУАТАЦИИ



Bluetooth

Массажное кресло поддерживает функцию Bluetooth соединения с аудио устройствами, например со смартфонами. Запустите Bluetooth на своем телефоне, найдите устройство RT6710S и запустите прослушивание музыки.

После использования

- 1 Отключите кресло и извлеките вилку силового кабеля из розетки.
- 2 Надлежащим образом храните кресло, если не предполагается его использование в течение длительного времени.

Окружающая среда

	Не устанавливайте кресло во влажных помещениях (например: в ванной комнате), чтобы избежать утечки электрического тока.
	Не устанавливайте массажное кресло в непосредственной близости к источникам тепла (например: печам), чтобы избежать пожара или повреждения обивочного материала.

Заземление

Массажное кресло относится к электрическим приборам первого уровня, убедитесь, что вы используете трехжильный разъем питания. Убедитесь, что розетка заземлена. Это необходимо, чтобы избежать удара током и возгорания.

ХРАНЕНИЕ И ТЕХНИЧЕСКОЕ ОБСЛУЖИВАНИЕ

Обслуживание

- 1 Лоскутом из хлопчатобумажной ткани, смоченным в нейтральном моющем средстве, очистите спинку кресла, подлокотники, опоры для ног, воздуховод и прочие пластмассовые детали, а затем вытрите сухой хлопчатобумажной тканью.
- 2 Сухой тканью протрите пульт управления, DVD, и блок питания.
- 3 Хлопчатобумажной тканью, смоченной в нейтральном моющем средстве, очистите подушку спинки кресла, сиденье, затем протрите их влажной тканью, оставьте в хорошо проветриваемом месте для просушки.

ОСТОРОЖНО!

- > В первую очередь перед обслуживанием выньте вилку шнура питания из розетки. Не вынимайте вилку из розетки влажными руками во избежание поражения электрическим током. Во время чистки задней поверхности спинки следите, чтобы жидкость не попала на блок питания!
- > Не гладьте обивку утюгом!

Способ хранения

Удалите пыль и грязь с оборудования после использования. Если предполагается, что оборудование не будет использоваться в течение длительного периода времени, закройте его защитным чехлом (не входит в комплект поставки).

ОСТОРОЖНО!

Не допускайте попадания прямых солнечных лучей на массажное кресло. Не устанавливайте кресло в непосредственной близости к источникам тепла. Это может привести к выгоранию цвета обивки.

Напоминание

Ежедневно во время использования, проверяйте наличие следующих признаков:

- 1 Запах жженой резины
- 2 При касании провода питание подается не на все детали кресла
- 3 Горячий кабель питания
- 4 Другие нетипичные признаки

ОСТОРОЖНО!

Пожалуйста, при наличии любого из вышеперечисленных признаков прекратите использование массажного кресла, чтобы избежать повреждения и несчастных случаев. Отключите кресло от источника питания и извлеките из розетки вилку шнура питания, а затем обратитесь к локальному дилеру или в сервисный центр для выполнения ремонта и обслуживания. Демонтаж, разборка, техническое обслуживание или ремонт кресла могут выполняться только обслуживающим персоналом сервисных компаний, одобренных компанией-производителем.

УСТРАНЕНИЕ НЕИСПРАВНОСТЕЙ

№	Проблема	Причина	Рекомендации
1	Слышен звук мотора	Это нормальный звук, который издает мотор при вдавливании массажного ролика в ткань покрытия	Это нормально и не является неисправностью
2	Устройство не запускается	Вилка не включена в розетку	Включите вилку в розетку
		Не включен выключатель питания	Включите выключатель питания
		Перегорел предохранитель массажного кресла	Замените на новый, аналогичный
3	Воздушно-компрессионные подушки не надуваются	Проверьте проходимость воздуховода	Выполните очистку воздуховода

Если нетипичные явления не были устранены после принятия перечисленных выше мер, обратитесь к локальному дилеру для ремонта и технического обслуживания кресла.

Внимание: Не разбирайте изделие самостоятельно. Наша компания не несет ответственность за травмы или повреждение оборудования вследствие неправильной эксплуатации! Благодарим вас за сотрудничество.

СПЕЦИФИКАЦИЯ

Название:	Усовершенствованное многофункциональное массажное кресло
Модель:	RT-6710S
Номинальное напряжение:	220-240V ~
Номинальная частота:	50/60 Гц
Номинальная мощность:	240 Вт

ГАРАНТИЙНЫЙ ТАЛОН

Данный гарантийный талон дает право на бесплатный ремонт массажного кресла «Sensa» компанией «Nordbass» в течение 3-х лет со дня продажи изделия. Преречисленные в этом разделе гарантии являются полным списком предоставляемых гарантий и действуют в случае, если письмо с уведомлением получено авторизованным дилером или сервисным центром компании «Nordbass» в течение 10 рабочих дней с момента обнаружения неисправности. Оно должно содержать изложение неисправности и сопровождаться копиями документов, подтверждающих факт совершения покупки. Гарантия действительна только при наличии товарного чека на приобретенное изделие. На все детали и комплектующие, установленные в ходе гарантийного ремонта, распространяется гарантия на срок, не превышающий остатка срока первоначальной гарантии.

Гарантия распространяется только на непосредственного покупателя массажного кресла и прекращается при смене владельца. В случае невозможности провести необходимый ремонт, компания «Nordbass» оставляет за собой право заменить массажное кресло на новое, адекватное по стоимости неисправному массажному креслу на дату приобретения. Гарантия прекращает свое действие, если ремонт массажного кресла производился кем-либо кроме дилера или уполномоченного агента. В случае необходимости доставки кресла в сервисный центр, расходы по транспортировке оплачивает владелец массажного кресла.

Гарантийное обслуживание не производится в случаях:

- > небрежного хранения или транспортировки;
- > нарушение правил эксплуатации;
- > механических повреждений изделия, следов воздействия химических веществ;
- > ремонтных работ, производимых не сервисным центром;
- > повреждений или нарушений нормальной работы, вызванных животными или насекомыми;
- > использования изделия не по назначению;
- > неисправностей, вызванных действием непреодолимой силы (пожара, стихийных бедствий и т.п.);
- > блокировки подвижных элементов изделия при попадании во внутренние объёмы посторонних предметов;
- > при эксплуатации изделия на коммерческой основе, или при общественном использовании, срок гарантии сокращается до 1 (одного) года.

Диагностика и ремонт изделия после истечения гарантийного срока осуществляются за счет клиента.

Дата покупки _____

Наименование товара _____

Компания-продавец _____

Телефон _____

ФИО клиента _____

С правилами эксплуатации, противопоказаниями, и рекомендациями ознакомлен. Претензий не имею.

(подпись, расшифровка)

www.sensa-massage.ru
